

券見本 (原寸サイズ)

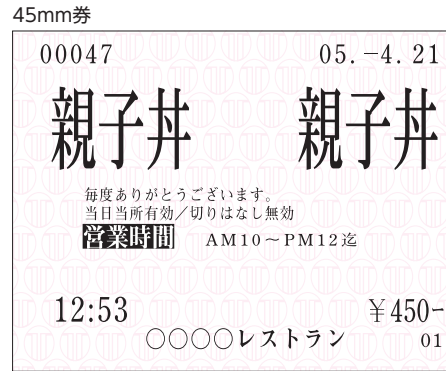
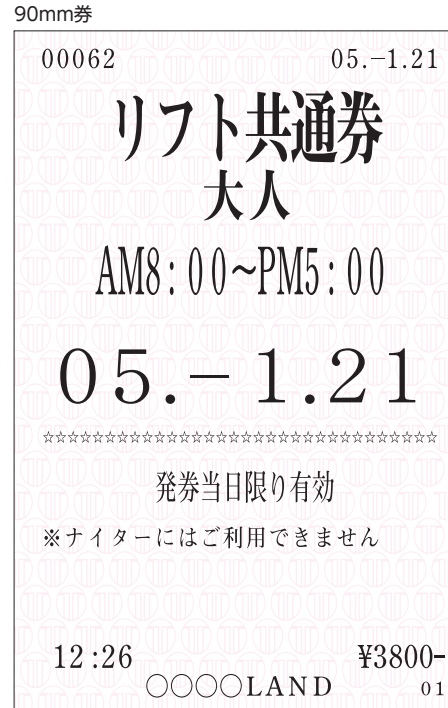
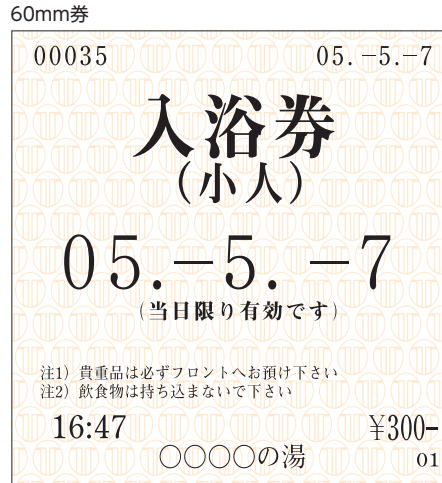

※券見本です。実物と多少異なることがあります。

主な諸元

仕様表

形式	BT-L250
口座数	8, 16, 24, 32, 40, 48, 56, 64
印刷式券仕様	券寸法 幅57.5mm×長さ30, 45, 60, 90mm
	印刷用紙 感熱ロール紙 長さ300m(30mm券 10,000枚相当)
	印字方式 サーマルドット方式(ドット密度 8ドット/mm)
	印字内容 価格、設定文字、発行者名、発券時刻、号機、日時、発券番号その他
	発券速度 口座ボタン押下後約2秒 ※30mm券
使用紙幣	英数字、ひらがな、カタカナ、記号、JIS第一/第二水準漢字 ※明朝
	2千円札、千円札、500円硬貨、100円硬貨、50円硬貨、10円硬貨
	紙幣収納枚数 混合 約370~400枚 ※官封券の場合
	硬貨約容量 500円硬貨/350枚 100円硬貨/1,000枚 50円硬貨/650枚 10円硬貨/1,000枚
硬貨約補充方式	元話・自動補給
集計様式	メニュー/口座形式を選択、グループ/時間帯/入金情報を指定可能
外形寸法	W600mm×D250mm×H1600m ※突起部を除く
質量	約80kg ※オプション含まず
定格消費電力	31W/30W(50Hz/60Hz)
電源・周波数	AC100V±10%、50/60Hz±1Hz
設置環境	屋内、温度5~40℃、湿度30~80%(結露なきこと)

寸法図

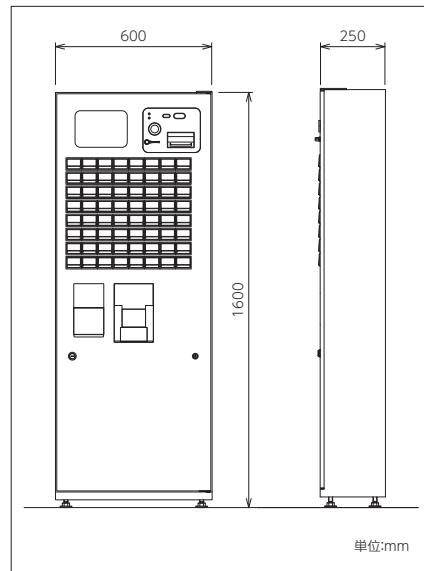

保守設置エリア図

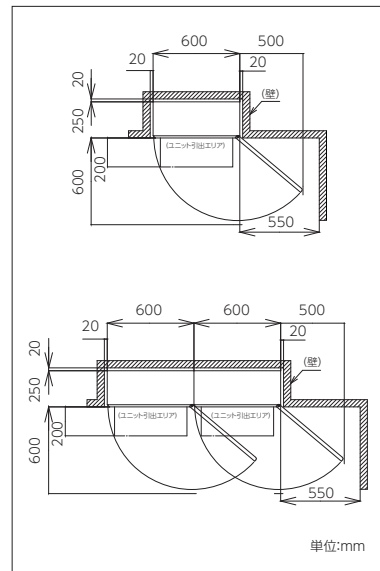

安全に関する
ご注意

●ご使用の前に、取扱説明書を必ずお読みのうえ、正しくお使いください。 ●設置は、専門の設置業者又はお買い上げ先へ依頼してください。 ●設置に際しては、JIS基準や業界自主基準に基づく据付けを行い、道路法や道路交通法、消防法、電気事業法などの関連法規を順守してください。 ●製品は質量に耐えられる場所で使用してください。 ●アースを必ず接続してください。 ●定格電圧単相100Vの製品です。必ず単相100Vで電流容量15Aの専用コンセントを使用してください。 ●屋内専用機です。必ず直射日光の当たらない、雨水などがつかからない屋内で使用してください。 ●指定商品以外は、庫内に収納しないでください。 ●偽造貨幣及び外国貨幣による損害について弊社は一切補償いたしかねます。

お問い合わせは、下記へ

NECマグナスコミュニケーションズ
マネーハンドリング事業部 営業部

〒243-0018 神奈川県厚木市中町四丁目5-11 TCS-HD厚木第2ビル
TEL : 046 (240) 1637 FAX : 046 (240) 0215

NECマグナスコミュニケーションズ 情報サイト
<http://www.necmagnus.com/>

●このカタログに記載されている会社名、製品名は、各社の商標または登録商標です。 ●このカタログの内容は改良のため予告なしに仕様・デザインを変更することがありますのでご了承ください。 ●本製品の輸出(非居住者への役員提供等を含む)に際しては、外国為替及び外国貿易法等、関連する輸出管理法等をご確認の上、必要な手続きをお取りください。 ●ご不明な場合、または輸出許可等申請手続きに当たり資料が必要な場合には、お買い上げの販売店またはお近くの弊社営業拠点にご相談ください。 ●このカタログの色は印刷物ですので、実際の製品の色と多少異なる場合があります。 ●このカタログの記載内容は2017年6月現在のものです。



見やすいユニバーサルデザイン
フォントを採用しています。



環境にやさしい植物油インク
を使用しています。



印刷式券売機

BT-L250

付加価値と機能向上で進化を遂げる、 薄型ボディーの印刷式券売機。

主な機能と特長

心配な紙切れに2ロールオートチェンジを標準装備

2巻のロール紙の1ロール目がなくなると自動的にもう1巻に切り替わる便利な機能です。

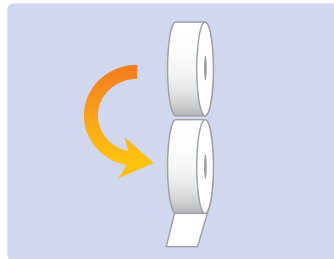

スペース効率を考えると奥行25センチ

設置場所に悩んでいませんか。本機は奥行き25センチのスリム設計ですので省スペースで設置できます。お店の効率的スペース利用にお役立てください。

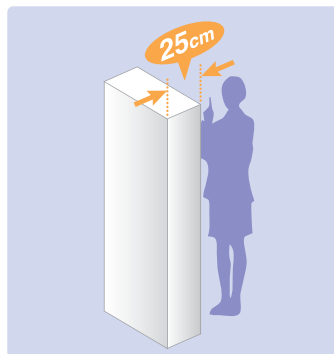

釣り銭容量アップ

釣り銭用硬貨がたっぷり収容できます。



データ収集通信機能 (オプション)

オプションの通信機能を付けることによりLAN接続でパソコンに売上データを収集できますので売上管理・商品管理に力を発揮します。

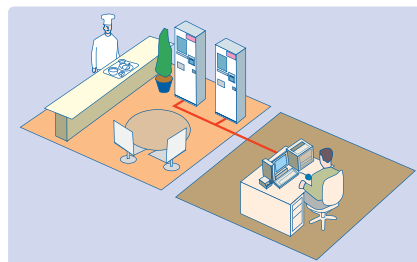

8口座から64口座まで選べるフリーレイアウト

シンプルな8口座から最大64口座までのフリーレイアウトです。*標準仕様の場合

オプションの大型ポップボタンと合わせて、アピール度が高まるボタンの組み合わせができます。

売上アップとイメージアップに大型ポップボタン (オプション)

標準ボタンに比べ約4倍の大きさの大型ポップボタンは

- 1 見やすく表示、アピール向上
- 2 購入時の快適性が大幅に向上

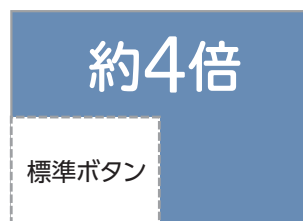

看板LINE UP



※看板は、食券、利用券、入場券、証紙の4タイプの中からお選びいただけます。

豊富なオプション

- ファイル集計機能
売上データをコンパクトフラッシュ(別売)に保存できます。
- 通信機能
LAN接続にてパソコンで売上データを収集できます。
- オーダーリングプリンタ
お客様が購入されると同時に、購入された券と同じ内容を離れた場所でプリントアウトできます。
- 売切装置
離れた場所で券売機の状態を把握でき、また、口座およびメニューの売切れ制御ができます。

レシートサンプル



日計硬貨回収結果



日計メニュー形式



日計入金情報

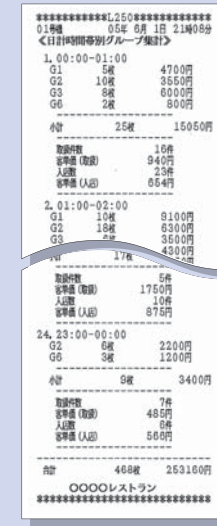

日計時間別グループ別集計

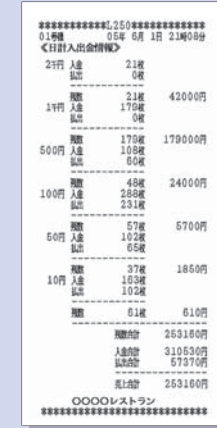

※この製品は、オプション(大型ポップボタン、メニューブロック)を使用しています。